

ПОПЛАВКОВЫЙ ВЫКЛЮЧАТЕЛЬ ПДУ-П101

Руководство по эксплуатации в. 2022-03-17 KLM-DVB-OVR-DVM

Поплавковый выключатель ПДУ-П101 предназначен для управления насосами и клапанами. Он может использоваться для регулирования уровня жидкости в водонапорных башнях, бассейнах и других резервуарах. Поплавковый выключатель обеспечивает защиту насосного оборудования от поломок при работе без воды и служит для автоматизации процесса наполнения/осушения резервуара.

ОСОБЕННОСТИ

- Рабочая температура –10...+110°С.
- Длина кабеля: 5 м или 10 м.
- Материал корпуса: нержавеющая сталь.
- Для воды и других неагрессивных жидкостей.
- Перекидной контакт.
- Подключение к насосу или клапану.
- Груз в комплекте.



ПОРЯДОК РАБОТЫ

1. Установка и подключение

- 1.1. Установите груз (входит в комплект поставки) на кабеле на нужном уровне.
- 1.2. Длина отрезка кабеля между местом крепления (грузом) и корпусом поплавкового выключателя задает уровень срабатывания (рис. 1).
- 1.3. Подключите кабель поплавкового выключателя к электронасосу согласно нужной схеме подключения (рис. 2 или рис. 4)
- 1.4. Поместите поплавковый выключатель в резервуар с водой.
- 1.5. Место соединения кабеля поплавкового выключателя с кабелем насоса должно обязательно находиться НАД водой или быть герметично изолировано.



Рис. 1 – Установка выключателя

2. Режим наполнения резервуара

- 2.1. Подключите синий провод поплавкового выключателя к электронасосу, а черный – к нулю, как показано на рис. 2.
Коричневый провод должен остаться неподключенным.
- 2.2. Электронасос начнет перекачивать воду, когда вода в резервуаре опустится до заданного уровня.
- 2.3. Как только уровень воды поднимется до нужной отметки, насос отключится.

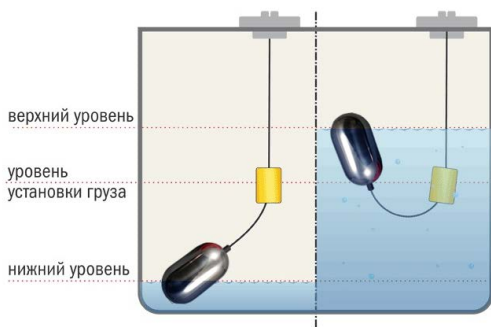

Рис. 2 – Схема подключения на режим наполнения



Рис. 3

3. Режим осушения резервуара

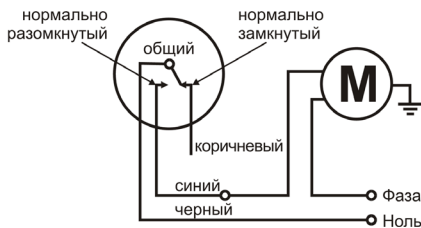
3.1. Подключите коричневый провод поплавкового выключателя к электронасосу, а черный – к нулю, как показано на рис. 4.

Синий провод должен остаться неподключенным.

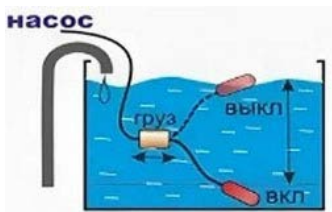
3.2. Электронасос отключится, когда вода в резервуаре опустится до заданного уровня.

3.3. Как только уровень воды поднимется до заданной отметки, насос снова начнет откачивать воду.



Рис. 4 – Схема подключения на режим осушения



Рис. 5

4. Автонаполнение и автоосушение

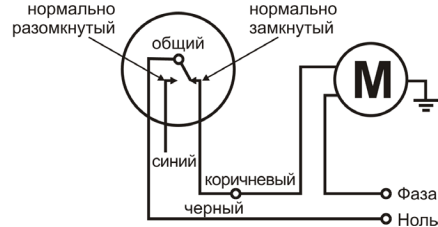
Подключите прибор согласно рис. 8 для автоматического переключения между режимами наполнения/осушения резервуара.

Эта функция является дополнительной к двум основным режимам.

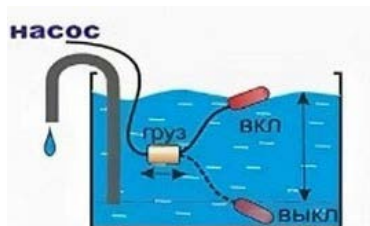

Рис. 6 – Схема подключения на режим наполнения/осушения

МЕРЫ ПРЕДОСТОРОЖНОСТИ

- Кабель питания является неотъемлемой частью устройства, в случае его неисправности необходимо заменить весь прибор целиком. Ремонт кабеля отдельно от прибора невозможен.
- Нельзя погружать в воду место соединения кабеля датчика с кабелем насоса.
- Неподключенный провод (синий или коричневый) должен быть изолирован.
- Электрический насос должен быть заземлен во избежание поражения электрическим током.

ГАБАРИТНЫЕ РАЗМЕРЫ

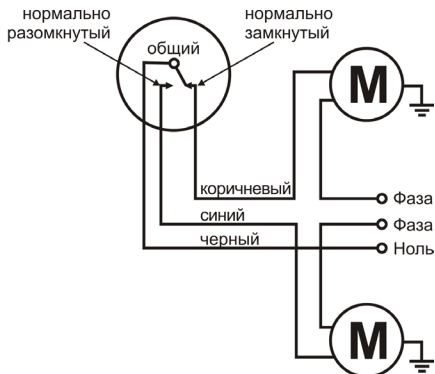
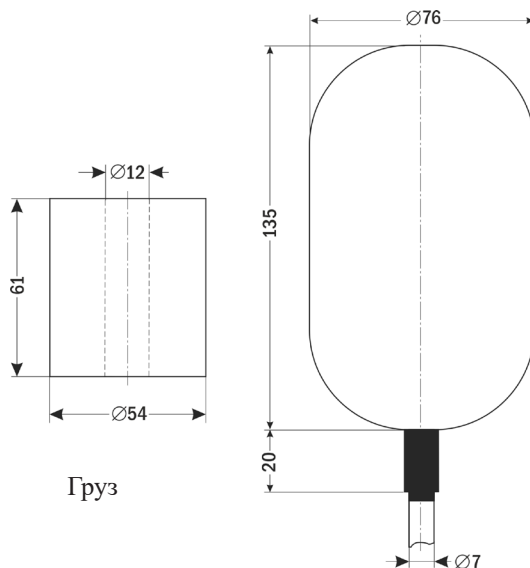

ТЕХНИЧЕСКИЕ ХАРАКТЕРИСТИКИ

Параметр	Значение	
	ПДУ-П101-5000	ПДУ-П101-10000
Мах коммутируемое напряжение, В	~250	
Мах коммутируемый ток, А	~2	
Температура рабочей среды, °С	-10...+110	
Механическая износостойкость реле, циклов, не менее	50 000	
Материал корпуса	Нержавеющая сталь	
Пылевлагозащита	IP68	
Длина кабеля, м	5	10
Габаритные размеры поплавок, мм	Ø76×135	
Вес датчика с кабелем, г	535	860
Вес (без кабеля и груза), г	210	
Вес груза, г	170	

КОМПЛЕКТАЦИЯ

Наименование	Количество
1. Прибор	1 шт.
2. Груз	1 шт.
3. Руководство по эксплуатации	1 шт.

ГАРАНТИЙНЫЕ ОБЯЗАТЕЛЬСТВА

Гарантийный срок составляет 12 месяцев от даты продажи. Поставщик не несет никакой ответственности за ущерб, связанный с повреждением изделия при транспортировке, в результате некорректного использования, а также в связи с модификацией или самостоятельным ремонтом изделия пользователем.

АРК Энергосервис, Санкт-Петербург
+7 (812) 327-32-74 8-800-550-32-74
www.kipspb.ru 327@kipspb.ru

Поплавковый выключатель
ПДУ-П101 _____

Дата продажи: _____

М. П.